



Báscula Electrónica Colgante

Hanging Electronic Scale



Pesa en: kilogramos, libras y newtons

Diseño portátil

LEA ESTE MANUAL ANTES DE HACER USO DE LA BÁSCULA

BAC-500



Control remoto
(incluido)



Funciona con 6 Vcc
(4 baterías "AA"
de 1,5 Vcc incluidas)

500 kg / 200 g

Capacidad Máxima / División Mínima



PARTES DE SU EQUIPO

FUNCIONES DEL TECLADO Y CONTROL REMOTO



DIAGRAMA DE ARMADO

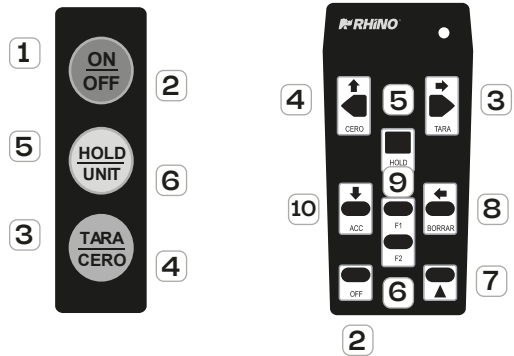

ESPECIFICACIONES TÉCNICAS

EXACTITUD

Media III

CAPACIDAD

Máx= 500 kg Mín= 4 kg
d=e= 200 g d_T= 200 g
Lim= 750 kg T= 500 kg

ALIMENTACIÓN

6 V_{DC}

(4 Baterías "AA" de 1,5 Vcc (incluidas))

TEMPERATURA DE OPERACIÓN

-10°C a 40°C

1

Enciende y apaga la báscula

2

Apaga la báscula

3

Sustrae el valor de TARA

4

Regresa a cero

5

Congela la lectura en pantalla

6

Cambiar la unidad de medida

7

Función secundaria en control remoto

8

Elimina el último peso acumulado

9

Visualiza el total de peso acumulado

10

Acumulación de peso

DIAGRAMA DE ARMADO

1 Panel	2 Gancho superior	3 Gancho inferior
4 Tornillo de gancho superior	5 Rondanas de goma	6 Chaveta de seguridad
7 Carcasa frontal	8 Carcasa posterior	9 Tapas de baterías
10 Tornillos de las tapas	11 Baterías (4)	12 Perno inferior

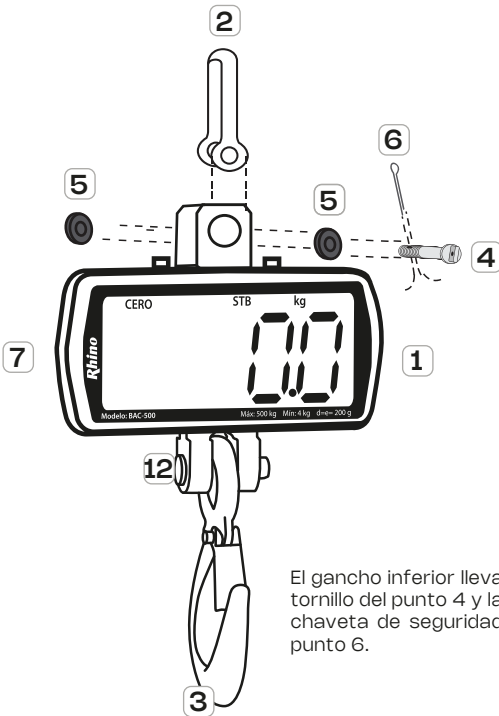

El gancho inferior lleva tornillo del punto 4 y la chaveta de seguridad punto 6.



TAPAS DE BATERÍAS (REVERSO)

La báscula utiliza baterías "AA" (4), por favor siga las siguientes instrucciones para instalación:

- Desatornille los cuatro tornillos y saque las tapas de la batería.
- Instale las baterías en el compartimento.
- Coloque las tapas de la baterías y atornille.

Nota: No se recomienda mezclar distintos tipos de pilas (diferente composición química, diferente marca o nuevas con usadas) ya que puede aumentar significativamente la posibilidad de que ocurran derrames y el riesgo de dañar la báscula.

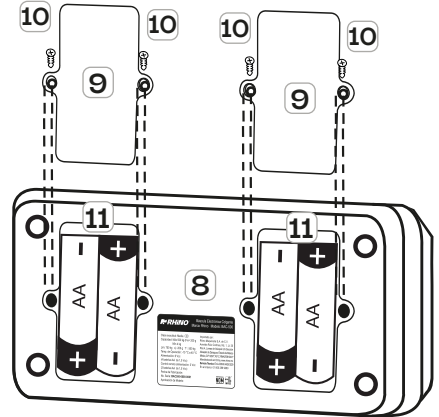

GUÍA RÁPIDA

Antes de usar el equipo BAC-500 asegúrese de colocar las baterías de manera correcta.



- Retire la báscula de su empaque, asegúrese de que esté en perfectas

condiciones y que incluya todos sus accesorios (gancho inferior y superior, tornillo de gancho inferior y superior, rondanas de goma, chavetas de seguridad, baterías y control remoto).



- Coloque su báscula colgante sobre una viga o alguna estructura que soporte que soporte al menos 1 tonelada.

- Presione  durante 1 segundo, la báscula encenderá y hará una revisión de arranque, al concluir estara lista para usarse.

- Al encender la báscula visualizarán los indicadores de cero **"ZERO"** y estable **"STB"** siempre y cuando no este en movimiento.

- La báscula debe encender con los indicadores de cero **"ZERO"** y estable **"STB"** activados.

Al encender la báscula mostrará la unidad de medida utilizada al momento de apagarse.

- Para apagar la báscula presione  desde la báscula o  en el control remoto durante un segundo, la pantalla mostrará la leyenda **"OFF"** indicando que se ha apagado la báscula.



ADVERTENCIAS

En caso de requerir asistencia técnica, acuda a uno de los centros de servicio autorizados Rhino.

No sobrepase la capacidad de la báscula y no deje caer de golpe el producto a pesar, esto puede dañar la celda de carga y anular la garantía.



No dejar la carga por más tiempo del necesario esto puede afectar la batería.

No debe desarmar la báscula por ninguna circunstancia, si desarma la báscula con el fin de repararla o modificarla la garantía será nula.



No utilice la báscula en lugares húmedos ni con lluvia ya que esto puede afectar al equipo.

Siempre inspeccione los ganchos de seguridad antes de utilizar la báscula.





Para limpiar su báscula colgante utilice un paño seco o esponja, para limpiar los ganchos y accesorios utilice un paño o esponja húmeda. Nunca con el chorro de agua.

Asegúrese de que la etiqueta de garantía no esté rota antes de recibir su equipo.





ENCENDIDO Y APAGADO

- Presione el botón de  por 1 segundo. La báscula realizará un conteo de prueba y mostrará la pantalla encendida completamente, mostrará la capacidad de la báscula y el nivel de la batería.
- Para apagar su equipo presione el botón de  de la báscula o el botón  del control remoto por 1 segundo. La pantalla mostrará el nivel de la batería y posteriormente aparecerá el mensaje **"OFF"**.

NOTA. Cuando el porcentaje de carga de las baterías que se muestra al encender y apagar sea muy bajo, la báscula se apagará automáticamente, reemplace las baterías usadas por unas nuevas. Indicador de porcentaje de baterías, con carga completa **"BAT99"**.



UNIDADES DE MEDIDA

La báscula permite utilizar 3 unidades de medida: kilogramos **"kg"**, libras **"lb"** y newtons **"N"**. Para saber que la función newtons está activada la pantalla mostrará **"UN"**. Presione la tecla  del la bascula durante un segundo o  desde el control remoto para cambiar a la unidad de medida.



FUNCIÓN CERO

Permite regresar a CERO el peso registrado por la báscula.



Si al encender su báscula, el indicador de cero **"ZERO"** no podrá ser utilizada en los siguientes casos:

La función **"HOLD"** se encuentra activa, mostrando la letra **"HOLD"** en la pantalla, se mostrará **"Err"**. El peso no se encuentra estable, mostrará **"Err"**. La función TARA se encuentra activada mostrando en la pantalla la letra **"TARE"**, la pantalla mostrará **"Err"**. El peso se debe encontrar dentro del rango de cero manual (4% de la capacidad total), de lo contrario aparecerá **"Err"**.



FUNCIÓN TARA

Permite pesar productos contenidos en un recipiente cuyo peso no quiere ser incluido, obteniendo así el peso neto.

A continuación se muestra la manera de activar esta función: Presione la tecla  en la báscula o  el control remoto, el indicador **"TARE"** se encenderá y el peso se mostrará en **"0.0"**, si quita el peso este se mostrará

en valor negativo. Presione nuevamente  en el panel o el control remoto para salir de la función, se volverá a mostrar el peso del recipiente en valor positivo y se apagará el indicador de TARA **"TARE"**. La función TARA no podrá ser utilizada en los siguientes casos: Función HOLD activa. Indicador **"HOLD"** encendido, la pantalla mostrará **"Err"**. Báscula inestable. Se mostrará en la pantalla la leyenda **"Err"**. Peso no detectable. Menor al rango de detección mostrando **"Err"**.

NOTA. Al utilizar la función TARA la capacidad disponible de la báscula disminuirá. Ejemplo: Capacidad máxima 500 kg, tara de 100 kg, capacidad disponible 400 kg.



FUNCIÓN HOLD

Permite retener el valor de una medición en la pantalla aún y cuando usted retire o añada peso a la báscula.

Presione la tecla  en la bascula o desde el control remoto para congelar el peso en la  pantalla. Usted puede retirar la carga y en la pantalla se mostrará el valor de producto pesado. Presione  nuevamente la tecla en la bascula o  desde el control remoto para salir de la función.

NOTA. La báscula debe mantenerse estable, de lo contrario no se permitirá el uso de esta función.



FUNCIÓN DE ACUMULAR

Permite sumar pesos en la báscula, acumulándolos en su memoria para mostrar el total posteriormente.

- Coloque el peso que desea acumular en la báscula, espere a que el peso se estabilice y se active el indicador **"STB"** en la pantalla, desde su control remoto presione la tecla **ACC** para acumular el peso, en la pantalla mostrará **"ACC"** por un segundo y posteriormente la pantalla regresará al modo de pesaje.

- Retire el peso colocado anteriormente y coloque la nueva muestra para acumular, una vez que se estabilice el peso en **ACC** pantalla e indique **"STB"** presione nuevamente la tecla **ACC**. Repita los pasos anteriores las veces que necesite acumular.

NOTA: Si la báscula no está estable marcará **"Err"** y la función de acumulación no se activará.

REVISIÓN DE PESO ACUMULADO

Esta función permite visualizar el total de los pesos acumulados en la memoria de la báscula. Desde su control remoto presione la tecla **F1** y la pantalla parpadeará mostrando el peso acumulado. Para salir de la función de revisión de peso acumulado presione desde su control remoto la tecla **OFF** para regresar al modo de pesaje.

ELIMINAR ACUMULACIÓN

Esta función permite eliminar la última acumulación que se guardó en la memoria de la báscula.

Una vez que la báscula este en modo de pesaje, desde su control remoto presione la tecla **BORRAR**. En la pantalla se mostrará **"dEL"** por un segundo y regresará al modo de pesaje normal.

Desde su control remoto presione la tecla **F1** y la pantalla parpadeará

mostrando la acumulación restante.

Nota: La báscula solo permite borrar la ultima acumulación que se grabo en la memoria de la báscula, para la eliminación completa de la acumulación debe apagar y encender la báscula.



CONFIGURACIÓN DE USUARIO

La báscula **BAC-500** cuenta con una serie de funciones automáticas que podrá configurar acorde a sus necesidades, las cuales son: **APAGADO AUTOMÁTICO, LUZ DE RESPALDO e INTENSIDAD DE LUZ.**

Configuración de parámetros de la báscula:

- Para ingresar a los parámetros de la bascula presione desde su control remoto la tecla **▲** y en pantalla se mostrará **"2nd"**.
- Presione **OFF** para salir sin guardar.
- Presione **HOLD** para pasar a la siguiente función.
- Presione la tecla **HOLD** para acceder y en pantalla se mostrará **"SETUP"** confirme presionando la tecla **HOLD** nuevamente.

Configuración apagado automático:

- Esta opción le permite configurar el tiempo que el equipo debe esperar en inactividad para apagarse automáticamente. Al ingresar a esta opción la báscula mostrará **"OFF"** y dígitos que representan el valor predeterminado.

Presione desde el control **ACC** o **CERO** para cambiar el valor de tiempo para configurar el apagado automático, por ejemplo **"OFF 15"** lo cual indica que la báscula se apagará tras 15 minutos de inactividad.

Puede desactivar esta función eligiendo **"OFF 0"**, así el equipo nunca se apagará automáticamente.

- "OFF 5"** - Tiempo de 5 minutos
- "OFF 10"** - Tiempo de 10 minutos
- "OFF 15"** - Tiempo de 15 minutos
- "OFF 30"** - Tiempo de 30 minutos
- "OFF 60"** - Tiempo de 60 minutos

- "I dL 0"** - Tiempo desactivado
- "I dL 5"** - Tiempo de 5 segundos
- "I dL 10"** - Tiempo de 10 segundos
- "I dL 15"** - Tiempo de 15 segundos
- "I dL 30"** - Tiempo de 30 segundos
- "I dL 60"** - Tiempo de 60 segundos

Configuración brillo de luz:

Esta opción le permite configurar la intensidad de la luz de la pantalla. La pantalla mostrará **"br"** y un dígito indicando el valor predeterminado.

Presione desde el control **ACC** y **CERO** para cambiar la luminosidad seleccionando una de las siguientes opciones:

- "br OFF"** - Luz apagada
- "br 1"** - Intensidad de luz baja
- "br 2"** - Intensidad de luz media
- "br 3"** - Intensidad de luz alta

Función de suspensión

Esta opción permite configurar el tiempo de apagado de la luz de la pantalla. La pantalla mostrará **"I dL"** y un dígito indicando el valor predeterminado, ejemplo **"I dL 30"**.

Presione desde el control la tecla o **ACC** o **CERO** para cambiar el valor seleccionado de las siguientes opciones:

PÓLIZA DE GARANTÍA

La báscula BAC-500 marca Rhino@ que usted ha adquirido cuenta con 2 años de garantía bajo defecto de fabricación a partir de la fecha de adquisición, bajo las siguientes condiciones:

- Para hacer efectiva la garantía, bastará presentar esta póliza sellada y con la fecha por su distribuidor, recibo de compra o factura junto con la báscula en cualquiera de nuestros centros de servicio autorizados.

- En ningún caso el tiempo de reparación será mayor a 30 días, transcurrido este tiempo, Rhino Maquinaria S.A. de C.V. procederá a efectuar el cambio por una báscula equivalente.

Esta garantía ampara las piezas, componentes de producto y mano de obra de la reparación a excepción de la batería y la calibración o ajuste de peso de la báscula.

Esta garantía será nula en los siguientes casos:

- Cuando el sello de garantía se encuentre violado por parte del usuario.
- Cuando la báscula se hubiese utilizado en condiciones distintas a las normales.
- Cuando la báscula hubiese sido alterada o reparada por personal no autorizado.
- Cuando la báscula hubiese sido dañada por insectos o plagas.
- Daño causado por descargas eléctricas.
- Daño causado por derrame de líquidos o humedad.

Si el centro de servicio autorizado se niega a hacer válida la garantía, comuníquese en la CDMX al 55 4429 0229 o en el interior de la república al 800 377 8242, o acuda a nuestro Centro de Servicio Matriz ubicado en: Avenida Uno, No. 7, Colonia Cartagena Parque Industrial, Tultitlán, Estado de México, México, C.P. 54918.

Correo electrónico: servicio@rhino.mx

La presente garantía es otorgada por:
Rhino Maquinaria S.A. de C.V.
Avenida Ruiz Cortines, Mz. 1, Lt. 20, Piso 4,
Lomas de Atizapán 2A Sección, Atizapán
de Zaragoza, Estado de México, México,
C.P. 52977, Tel.: 55 4429 0229
R.F.C. RMA070613AY7

¡En Rhino te brindamos el respaldo técnico que necesitas!

Contamos con una red de centros de servicio a nivel nacional para dar mantenimiento a sus básculas o hacer válida la garantía.

Servicio, mantenimiento y refacciones:
55 4429 0229 en la CDMX
o del interior de la República Mexicana: 800 377 8242
Correo electrónico: servicio@rhino.mx

CENTROS DE SERVICIO RHINO



Rhino Maquinaria S.A. de C.V.
Avenida Ruiz Cortines, Mz. 1, Lt. 20, Piso 4
Lomas de Atizapán 2A Sección, Atizapán de Zaragoza
Estado de México, México, C.P. 52977 Tel.: 55 4429 0229
R.F.C. RMA070613AY7, Manufacturado en China
e-mail: info@rhino.mx
rhino.mx

Sello del distribuidor